

Инструкция по сборке №6

Необходимые инструменты: Отвёртка. Гаечный ключ д.13.
В КОМПЛЕКТ ПОСТАВКИ НЕ ВХОДИТ.

1. Соединить при помощи отвёртки винтом M8x40 (7) с шайбой (8) через сквозное отверстие в царге (4), (5) и царге спинки задней (1) дополнительные ножки (6).

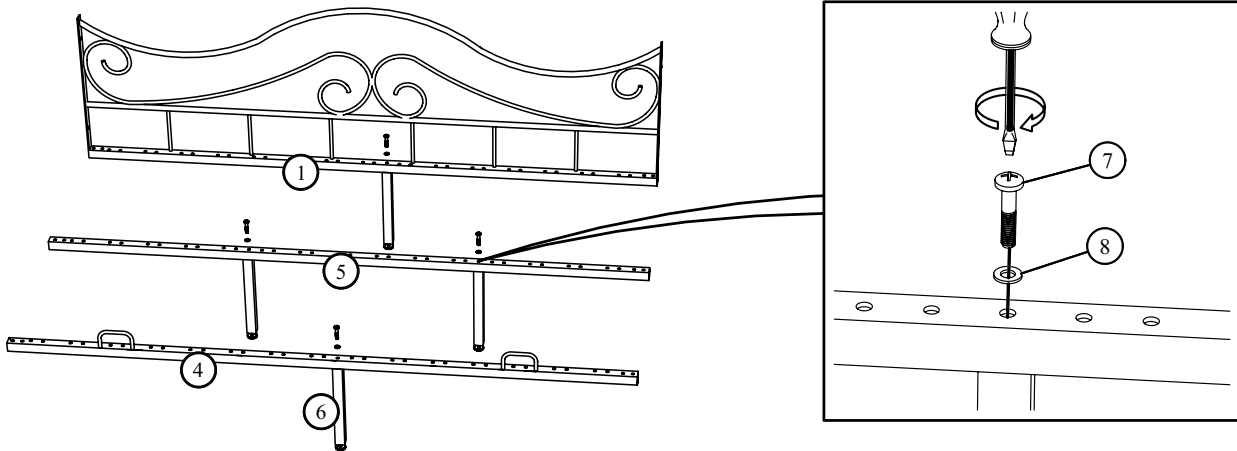

2. Установить поочерёдно царги (4), (5) и спинку заднюю (1) в выступы спинки боковой левой (2) и спинки боковой правой (3). Отверстия в царге (4) вверху, упоры матраса **снаружи**. Проконтролировать соосность отверстий для ламеледержателей.

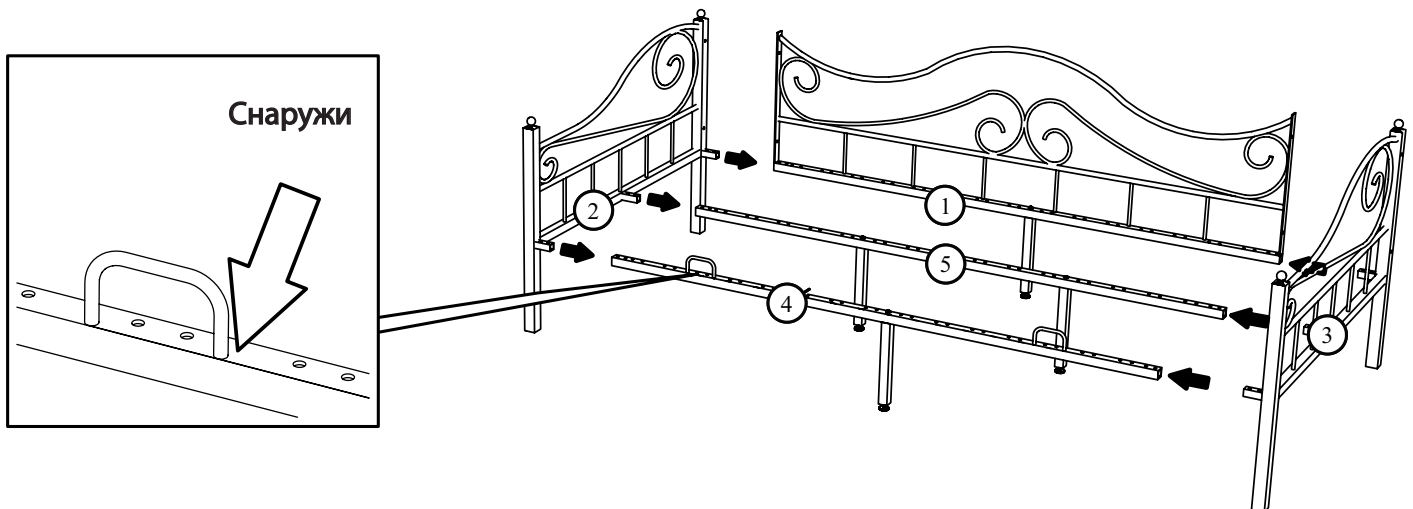

3. **ВАЖНО:** все винтовые соединения сначала необходимо «наживить», обтяжка производится после установки всех деталей. Соединить через отверстия в боковых пластинах спинку заднюю (1) со спинками боковыми (2), (3) винтом M8x40 (7) с шайбой (8) и гайкой глухой M8 (11). Соединить царгу (4), (5) и спинку заднюю (1) через выступы спинок боковых (2), (3) винтом M8x40 (8) с шайбой (8) и гайкой M8 (9).

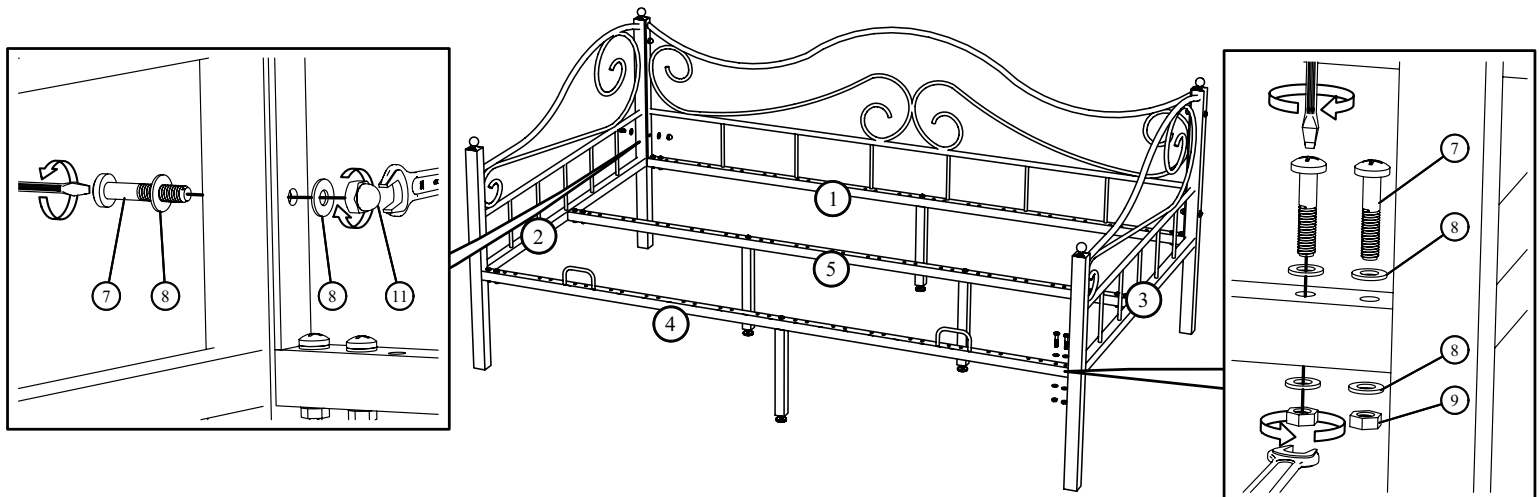

4. Для получения прямоугольности выровнять кровать по диагональ X и Y и зажать гаечным ключом Все винтовые соединения по периметру. **ВАЖНО: затягивать гайки до момента фиксации кровати в устойчивом положении (возможно замятие металла).** Отрегулировать резьбовой упор в дополнительных ножках (6).

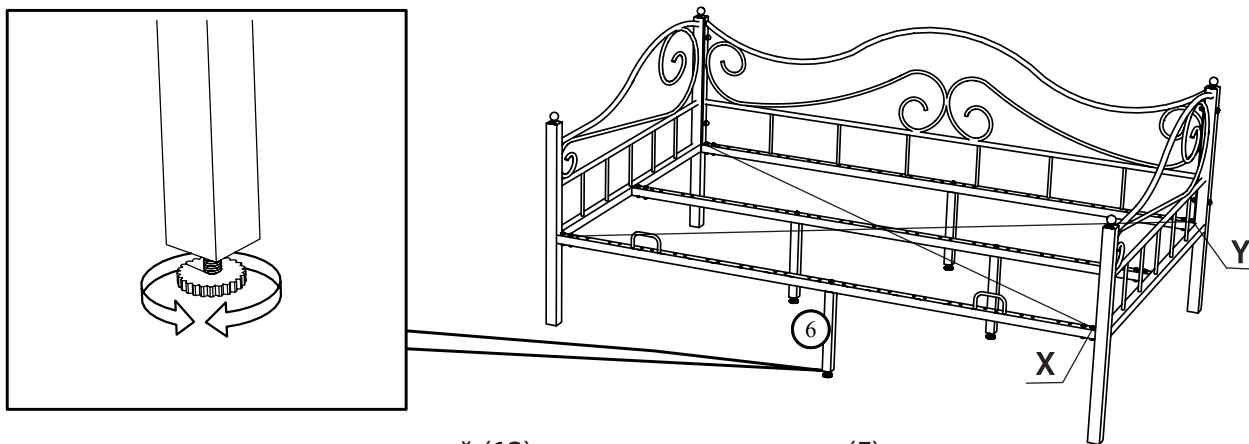

5. Вставить ламеледержатель проходной (13) в царгу центральную (5).

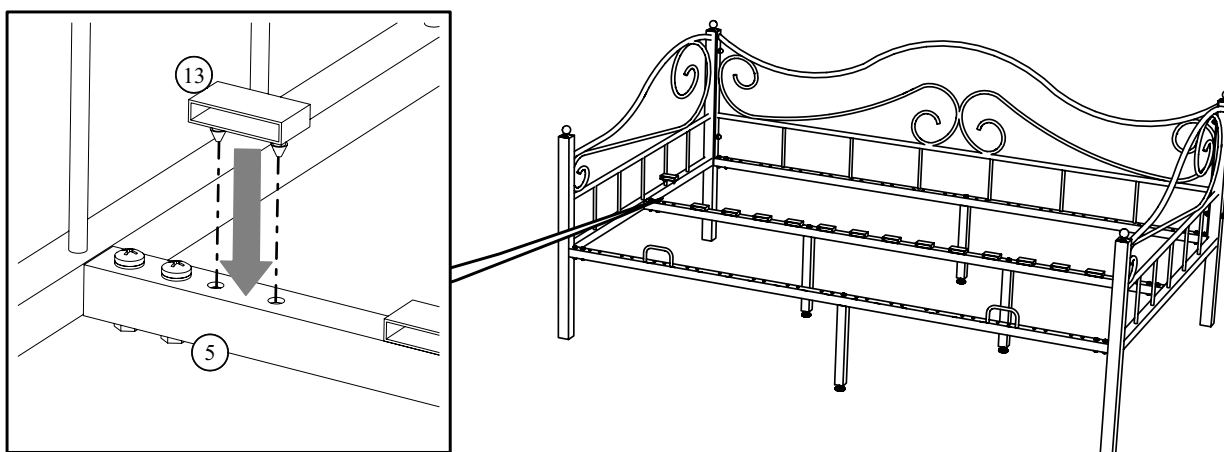

6. Вставить латофлекс (12) в ламеледержатель (11).

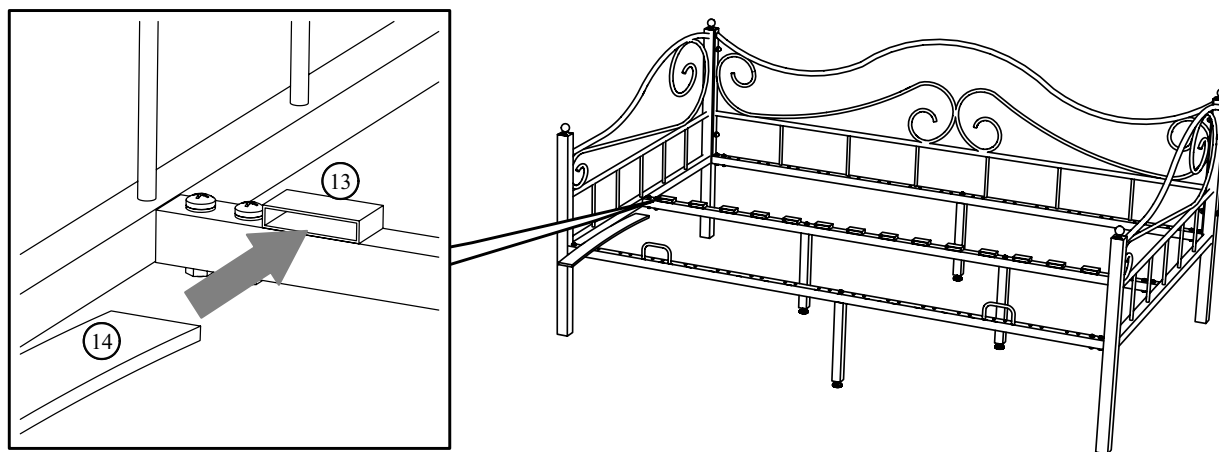

7. Надеть второй ламеледержатель (12) на латофлекс (14) и соединить с царгой (4).

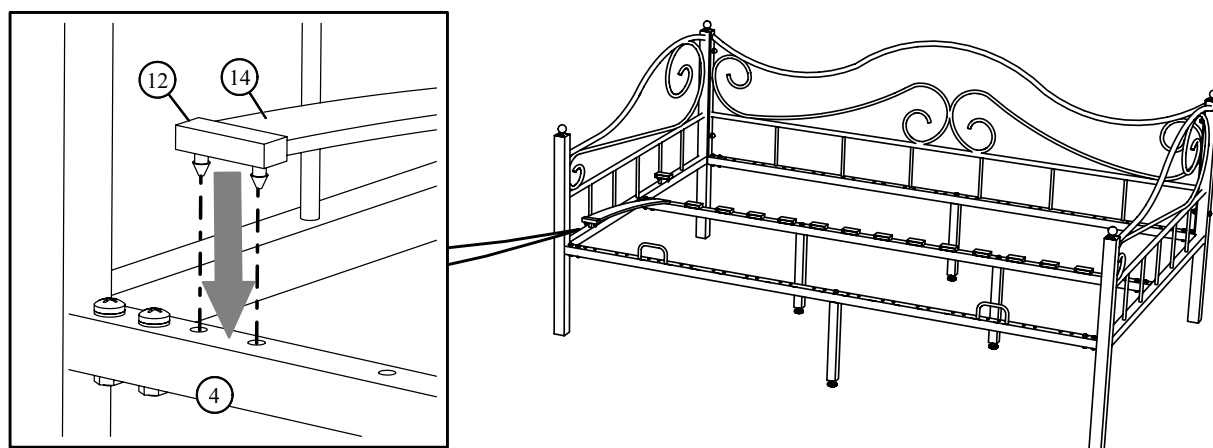

8. Выполняя поочерёдно поз. 5,6,7 собрать ортопедическое основание.